



Novo

Séries Elfa

Mecanismos para montagem
saliente ou embutida



GE imagination at work

Codificação

Elfa200. Série componível

Mecanismos	E 200 -	XX	YY	C
	Gama	Função	Função extra	Garras
Teclas / Discos	E 200 -	TXX	XX	
	Gama	Cor	Valido para Função XX	
Espelhos	E 200 -	TXX	ZZ	
	Gama	Cor	Tipo de espelho	

Elfa100. Série semi-componível

Mecanismos com tecla, centro/disco incorporado	E 100 -	XX	A	YY	C
	Gama	Função	Cor tecla	Função extra	Garras
Espelhos	E 100 -	ZZ	A		
	Gama	Tipo de espelho	Cor tecla		

Elfa100M. Série compacta. Monobloco

Mecanismos completos com tecla, centro/disco e espelho incorporados	E 100 M -	XX	AA	YY	C
	Gama	Função	Cor tecla e espelho	Função extra	Garras

Função

XX

01	Interruptor unipolar
02	Comutador de escada
03	Inversor
04	Botão
05	Comutador de lustre
06	Comutador de escada duplo
07	Interruptor bipolar
08	Interruptor rotativo 16A
09	Botão duplo
11	Tomada 2P
12	Tomada Schuko sem alvéolos protegidos
13	Tomada Schuko termopl. com alv. proteg.
14	Tomada 2P "sistema Francês"
15	Tomada 2P com alvéolos protegidos
16	Base porta fusíveis 16A
17	Tomada Schuko cerâmica com tampa
20	Tomada RITA (std. Portugal)
22	Tomada RJ11 - 4 contactos
23	Tomada RJ12 - 6 cont. Parafusos

24	RJ45 Cat. 5
25	RJ45 Cat. 5e ITED
26	RJ45 Cat. 6 ITED
28	Tomada RJ12 - 6 cont. Fixação rápida
33	Tomada separadora TV-R
34	Tomada final TV-R
35	Tomada passagem TV-R
36	Tomada separad. TV/FM-SAT lig. estrela
37	Tomada final TV/FM-SAT lig. cascata
38	Passagem TV/FM-SAT (2 a 4) lig. cascata
39	Centro universal TV-R
40	Centro universal TV/R-SAT
41	Tampa cega
42	Caixa de ligação 3 terminais
43	Lâmpada sinalização e localização
44	Tomada Hi-Fi para colunas Som
45	Potenciômetro Colunas Som 5W
46	Interruptor de cordão
47	Botão de cordão

48	Potenciômetro Colunas Som 5W+5W stereo
49	Besouro 230V
50	Aparelho de estore. Duplo interruptor
51	Aparelho de estore. Duplo botão
52	Passagem TV/FM-SAT (5 a 7) lig. cascata
53	Passagem TV/FM-SAT (8 a 15) lig. cascata
54	Tomada global FM-TV-SAT-DADOS
61	Dimmer 40-500W
62	Dimmer 40-300W
63	Dimmer 40-400W
64	Dimmer 60-400W sensitivo
71	2xRJ12 6 cont. Fixação rápida
72	RJ12 Cat. 3 + RJ45 Cat. 5
73	2 x RJ45
74	2 x RJ45 Cat. 5e ITED
75	2 x RJ45 Cat. 6 ITED
98	Caixa mostras Elfa200 - Obra
99	Caixa mostras Elfa200 - Completa

Só tecla, disco, centro ou espelho

TXX

TW	Branco
TR	Vermelho (circuitos prioritários)
TI	Marfim
TA	Alumínio
TN	Antracite
TG	Ouro
TB	Bronze

Funções extra

YY

PL	Com lâmpada Localização
CL	Com lâmpada Sinalização
BS	Gravação Campainha
LS	Gravação Luz

Garras

C

C	Sem garras
C	Com garras

Monobloco

A / AA

WW	Branco / Branco
II	Marfim / Marfim

Semi Monobloco

A

W	Branco
I	Marfim

Espelhos

ZZ

SF	Simples
2HF	Duplo Horizontal
2VF	Duplo Vertical
3HF	Triplo Horizontal
3VF	Triplo Vertical
4HF	Quádruplo Horizontal

Elfa200
Montagem embutida
 Mecanismos comercializados separadamente das teclas, centros e espelhos, para maximizar as combinações de cores.



- 4 Características
- 7 Combinação de cores
- 8 Mecanismos
- 10 Tomadas
- 12 Funções diversas
- 9, 11, 13 Espelhos
- 22 Esquemas de ligação

Elfa100
Montagem embutida
 Mecanismo comercializado com tecla ou centro incorporado e espelhos em separado.



- 14 Características
- 16 Mecanismos
- 16 Tomadas
- 16 Funções diversas
- 16 Espelhos
- 22 Esquemas de ligação

Elfa100M
Montagem embutida
 Mecanismo monobloco, comercializado com tecla ou centro e espelho incorporado.



- 14 Características
- 18 Mecanismos
- 18 Tomadas
- 22 Esquemas de ligação

Elfa65
Montagem saliente
 Mecanismo completo, com alto índice de protecção IP65.



- 14 Características
- 20 Mecanismos
- 20 Tomadas
- 30 Esquemas de ligação

Elfa20
Montagem saliente
 Mecanismo completo. Possibilidade de combinar com a montagem de calha plástica IP20.



- 14 Características
- 21 Mecanismos
- 21 Tomadas
- 30 Esquemas de ligação

Elfa200

- Montagem embutida.
- O Mecanismo é comercializado separadamente, das teclas e espelhos, para maximizar as combinações de cores.
- Cores: Branco, Marfim, Alumínio, Antracite, Ouro, Bronze.



- O seu desenho foi pensado com base na combinação de cores e linhas que seguem as últimas tendências do mercado.
- Design actual, fiável e de qualidade.
A disponibilidade de cores, como o alumínio, o antracite, ouro e bronze, está de acordo com o gosto dos mais exigentes.
- Uma série de aparelhagem simples que se adapta às atuais tendências da decoração de interiores.
Linhas simples e elegantes.
- A qualidade e durabilidade das teclas e espelhos foi pensada, utilizando resinas termo-endurecidas, que são resistentes e inalteráveis com o passar do tempo.
- Oferece ao utilizador diversos mecanismos simples, mas muito funcionais como Dimmers, Botões de Estore, etc.
- A série Elfa200 existe em dois acabamentos básicos: Marfim e Branco, de acordo com as actuais tendências de decoração.
- Um equilíbrio perfeito de harmonia de cores e beleza das formas.

Um produto de última geração

Instalação fácil e simples



Mecanismos em material termoplástico 10A

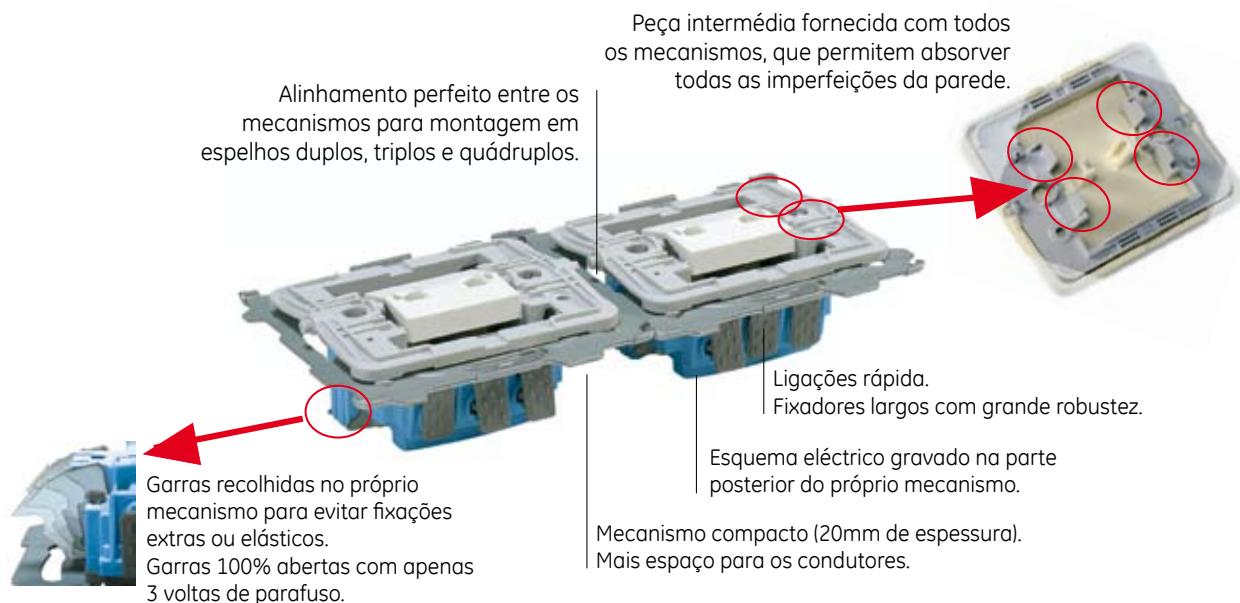

Tomadas em material termoplástico 16A - IP21

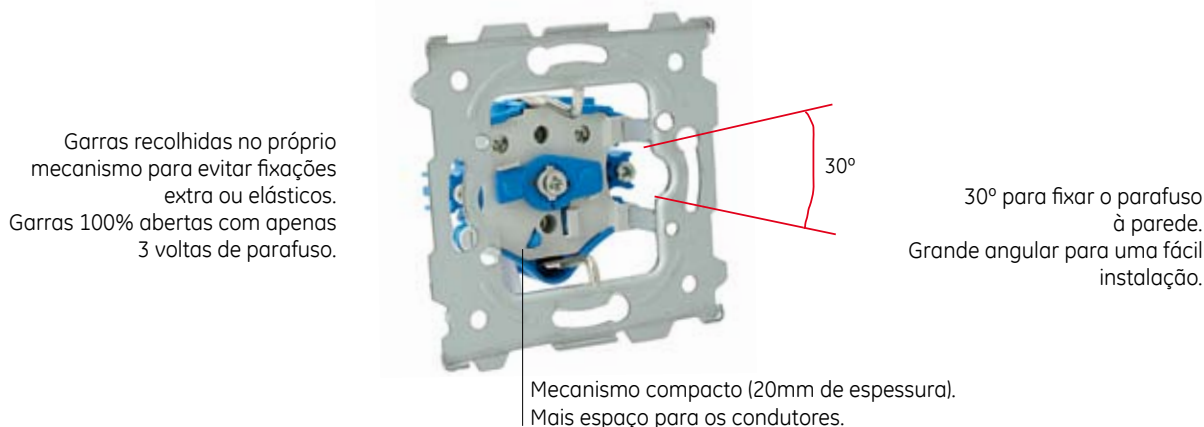

Tomadas em material cerâmico 16A - IP21

- As tomadas em cerâmica apresentam excelentes características dieléctricas, grande resistência mecânica à compressão e à deflexão, bem como um bom comportamento à tracção e torção.
- Impermeáveis à água e aos gases, suportam perfeitamente grandes alterações de temperatura. Suportam temperaturas muito elevadas de serviço, já que não se deformam com sobretensões prolongadas.



Combinação de cores
Teclas/Discos e Espelhos

		Teclas/Discos					
		Branco	Marfim	Alumínio	Antracite	Ouro	Bronze
Espelhos	Branco						
	Marfim						
	Alumínio						
	Antracite						
	Ouro						
	Bronze						

Elfa200

- Montagem embutida.
- Fornecimento separado do mecanismo, tecla ou disco e espelho.
- Cores: Branco, Marfim, Alumínio, Antracite, Ouro e Bronze.

Mecanismos 10A-250V



	Mecanismo SEM GARRAS		Mecanismo COM GARRAS		Emb./Unid.
	Ref.	Código	Ref.	Código	
Interruptor	E200-01	611370	E200-01 C	610670	10
Comutador escada	E200-02	611371	E200-02 C	610671	10
Inversor	E200-03	611372	E200-03 C	610672	10
Interruptor bipolar I-O	E200-07	611373	E200-07 C	610673	10
Botão (Tecla sem gravação)	E200-04	611374	E200-04 C	610674	10
Botão (Tecla com gravação Luz)	E200-04	611374	E200-04 C	610674	10
Botão (Tecla com gravação Campainha)	E200-04	611374	E200-04 C	610674	10
Comutador rotativo 16A I-O-II	E200-08	611377	-	-	1

Mecanismos 10A-250V, COM LÂMPADA LOCALIZAÇÃO



Interruptor, com Localização	E200-01PL	611378	E200-01PL C	610678	10
Comutador, com Localização	E200-02PL	611379	E200-02PL C	610679	10
Inversor, com Localização	E200-03PL	611380	E200-03PL C	610680	10
Botão (Tecla sem gravação), com Localização	E200-04PL	611383	E200-04PL C	610683	10
Botão (Tecla com gravação Luz), com Localização	E200-04PL	611383	E200-04PL C	610683	10
Botão (Tecla com gravação Campainha), com Localização	E200-04PL	611383	E200-04PL C	610683	10

Mecanismos 10A-250V, COM LÂMPADA SINALIZAÇÃO



Interruptor bipolar I-O, com Sinalização	E200-07CL	611381	E200-07CL C	610681	10
Comutador, com Sinalização	E200-02CL	611382	E200-02CL C	610682	10

Mecanismos duplos



Comutador de lustre	E200-05	611386	E200-05 C	610686	10
Comutador escada duplo	E200-06	611387	E200-06 C	610687	10
Botão duplo	E200-09	611388	E200-09 C	610688	10

Mecanismos duplos, COM LÂMPADA LOCALIZAÇÃO



Comutador de lustre, com Localização	E200-05PL	611389	E200-05PL C	610689	10
Comutador escada duplo, com Localização	E200-06PL	611390	E200-06PL C	610690	10
Botão duplo, com Localização	E200-09PL	611391	E200-09PL C	610691	10

Dimmers (para eficiência energética)



Dimmer 40-500W	E200-61	611375	E200-61 C	610692	1
Dimmer 40-300W	E200-62	610693	-	-	1
Dimmer 40-400W	E200-63	610694	-	-	1
Dimmer sensível 60-400W por toque	E200-64	610695	-	-	1

Ver Capítulo Técnico para a utilização dos diferentes tipos de lâmpadas

Mecanismos de estores



Interruptor duplo com encravamento mecânico	E200-50	611401	E200-50 C	610705	10
Botão duplo com encravamento elétrico	E200-51	611402	E200-51 C	610706	10

TECLAS

Branco	Marfim	Emb./ Unid.	Alumínio	Antracite	Ouro	Bronze	Emb./ Unid.
610800	610870	10	610940	611010	611080	611150	5
610800	610870	10	610940	611010	611080	611150	5
610800	610870	10	610940	611010	611080	611150	5
610801	610871	10	610941	611011	611081	611151	5
610800	610870	10	610940	611010	611080	611150	5
610802	610872	10	610942	611012	611082	611152	5
610803	610873	10	610943	611013	611083	611153	5
610804	610874	1	610944	611014	611084	611154	1
610805	610875	10	610945	611015	611085	611155	5
610805	610875	10	610945	611015	611085	611155	5
610805	610875	10	610945	611015	611085	611155	5
610805	610875	10	610945	611015	611085	611155	5
610807	610877	10	610947	611017	611087	611157	5
610808	610878	10	610948	611018	611088	611158	5
610806	610876	10	610946	611016	611086	611156	5
610805	610875	10	610945	611015	611085	611155	5
610809	610879	10	610949	611019	611089	611159	5
610809	610879	10	610949	611019	611089	611159	5
610809	610879	10	610949	611019	611089	611159	5
610810	610880	10	610950	611020	611090	611160	5
610810	610880	10	610950	611020	611090	611160	5
610810	610880	10	610950	611020	611090	611160	5
610811	610881	1	610951	611021	611091	611161	1
610811	610881	1	610951	611021	611091	611161	1
610811	610881	1	610951	611021	611091	611161	1
610812	610882	1	610952	611022	611092	611162	1
610819	610889	10	610959	611029	611099	611169	5
610819	610889	10	610959	611029	611099	611169	5

Espelhos



ESPELHOS

Branco	Marfim	Emb./ Unid.	Alumínio	Antracite	Ouro	Bronze	Emb./ Unid.
Simples							
610834	610904	20	610974	611044	611114	611184	5
E200-TWSF	E200-TISF		E200-TASF	E200-TNSF	E200-TGSF	E200-TBSF	
Duplo. Horizontal							
610835	610905	10	610975	611045	611115	611185	5
E200-TW2HF	E200-TI2HF		E200-TA2HF	E200-TN2HF	E200-TG2HF	E200-TB2HF	
Duplo. Vertical							
610836	610906	10	610976	611046	611116	611186	5
E200-TW2VF	E200-TI2VF		E200-TA2VF	E200-TN2VF	E200-TG2VF	E200-TB2VF	
Tripla. Horizontal							
610837	610907	10	610977	611047	611117	611187	5
E200-TW3HF	E200-TI3HF		E200-TA3HF	E200-TN3HF	E200-TG3HF	E200-TB3HF	
Tripla. Vertical							
610838	610908	10	610978	611048	611118	611188	5
E200-TW3VF	E200-TI3VF		E200-TA3VF	E200-TN3VF	E200-TG3VF	E200-TB3VF	
Quádruplo. Horizontal							
610839	610909	5	610979	611049	611119	611189	5
E200-TW4HF	E200-TI4HF		E200-TA4HF	E200-TN4HF	E200-TG4HF	E200-TB4HF	



Elfa200

- Montagem embutida.
- Fornecimento separado do mecanismo, tecla ou disco e espelho.
- Cores: Branco, Marfim, Alumínio, Antracite, Ouro e Bronze.

Tomadas 16A-250V



	Mecanismo SEM GARRAS		Mecanismo COM GARRAS		Emb./Unid.
	Ref.	Código	Ref.	Código	
Cerâmica. 2P sem alvéolos protegidos	E200-11	611392	E200-11 C	610696	10
Cerâmica. 2P com alvéolos protegidos	E200-15	611393	E200-15 C	610697	10
Cerâmica. Schuko sem alvéolos protegidos	E200-12	611394	E200-12 C	610698	10
Cerâmica. Schuko sem alvéolos protegidos, com tampa	E200-17	611396	E200-17 C	610700	10
Termoplástica. Schuko com alvéolos protegidos	E200-13	611395	E200-13 C	610699	10
Termoplástica. Disco VERMELHO Schuko com alvéolos protegidos circuitos prioritários Válido paraE200-13, E200-13 C	E200-TR13	610702	-	-	10
Monobloco. Schuko com alv. protegidos Branco/Branco	E200-13WW	611399	E200-13WW C	610703	10
Monobloco. Schuko com alv. protegidos Marfim/Marfim	E200-13II	611400	E200-13II C	610704	10

Tomadas de telefone e informática



RITA - Ligadores de parafusos	E200-20	610707	-	-	10
RJ11 - 4 contactos.	E200-22	610708	-	-	10
Ligadores de parafusos					
RJ12 - 6 contactos.	E200-23	611376	-	-	10
Ligadores de parafusos					
RJ12 - 6 contactos.	E200-28	610675	E200-28 C	610709	10
Ligadores de fixação rápida					
RJ45 - 8 contactos. Cat. 5	E200-24	610710	E200-24 C	610713	10
RJ45 - 8 contactos. Cat. 5e ITED	E200-25	610711	E200-25 C	610719	10
RJ45 - 8 contactos. Cat. 6 ITED	E200-26	610712	E200-26 C	610685	10

Tomadas DUPLAS de telefone e informática



Dupla RJ12 - 6 contactos.	E200-71	610714	-	-	10
Ligadores de fixação rápida					
RJ12 - 6 contactos.	E200-72	610715	-	-	10
Ligadores de fixação rápida					
+ RJ45 - 8 contactos. Cat. 5e					
Dupla RJ45 - 8 contactos. Cat. 5	E200-73	610716	-	-	10
Dupla RJ45 - 8 contactos. Cat. 5e ITED	E200-74	610717	-	-	10
Dupla RJ45 - 8 contactos. Cat. 6 ITED	E200-75	610718	-	-	10

Tomadas TV-R, TV/R+SAT, TV/R+SAT+DAT



Indutivas para sistemas de distribuição em cascata e derivação					
Individual TV-R. Ligação estrela, ITED	-	-	E200-33 C	610720	10
Final TV-R. Ligação cascata	-	-	E200-34 C	610721	10
Intermédia TV-R (2-15). Ligação cascata	-	-	E200-35 C	610722	10
Para satélite. Compatibilidade com TDT.					
Para sistemas em cascata e estrela					
Única TV/FM-SAT. Ligação estrela, ITED	-	-	E200-36 C	610723	10
Final TV/FM-SAT. Ligação cascata	-	-	E200-37 C	610724	10
Intermédia TV/FM-SAT (2 a 4) Ligação cascata	-	-	E200-38 C	610725	10
Intermédia TV/FM-SAT (5 a 7) Ligação cascata	-	-	E200-52 C	611343	10
Intermédia TV/FM-SAT (8 a 15) Ligação cascata	-	-	E200-53 C	611344	10
Global FM-TV-SAT (Conector F), ITED	-	-	E200-54 C	611345	10

TECLAS, DISCOS E TAMPAS

Branco	Marfim	Emb./ Unid.	Alumínio	Antracite	Ouro	Bronze	Emb./ Unid.
610813	610883	10	610953	611023	611093	611163	5
610814	610884	10	610954	611024	611094	611164	5
610815	610885	10	610955	611025	611095	611165	5
610817	610887	10	610957	611027	611097	611167	5
610816	610886	10	610956	611026	611096	611166	5
-	-	-	-	-	-	-	-
-	-	-	-	-	-	-	-
-	-	-	-	-	-	-	-
610820	610890	10	610960	611030	611100	611170	5
610820	610890	10	610960	611030	611100	611170	5
610820	610890	10	610960	611030	611100	611170	5
610821	610891	10	610961	611031	611101	611171	5
610821	610891	10	610961	611031	611101	611171	5
610821	610891	10	610961	611031	611101	611171	5
610822	610892	10	610962	611032	611102	611172	5
610822	610892	10	610962	611032	611102	611172	5
610822	610892	10	610962	611032	611102	611172	5
610822	610892	10	610962	611032	611102	611172	5
610825	611325	10	610965	611035	611105	611175	5
610825	611325	10	610965	611035	611105	611175	5
610825	611325	10	610965	611035	611105	611175	5
610826	611326	10	610966	611036	611106	611176	5
610826	611326	10	610966	611036	611106	611176	5
610826	611326	10	610966	611036	611106	611176	5
610826	611326	10	610966	611036	611106	611176	5
610826	611326	10	610966	611036	611106	611176	5
611346	611347	10	611348	611349	611350	611351	5

Espelhos



ESPELHOS

Branco	Marfim	Emb./ Unid.	Alumínio	Antracite	Ouro	Bronze	Emb./ Unid.
Simple							
610834	610904	20	610974	611044	611114	611184	5
E200-TWSF	E200-TISF		E200-TASF	E200-TNSF	E200-TGSF	E200-TBSF	
Duplo. Horizontal							
610835	610905	10	610975	611045	611115	611185	5
E200-TW2HF	E200-TI2HF		E200-TA2HF	E200-TN2HF	E200-TG2HF	E200-TB2HF	
Duplo. Vertical							
610836	610906	10	610976	611046	611116	611186	5
E200-TW2VF	E200-TI2VF		E200-TA2VF	E200-TN2VF	E200-TG2VF	E200-TB2VF	
Tripla. Horizontal							
610837	610907	10	610977	611047	611117	611187	5
E200-TW3HF	E200-TI3HF		E200-TA3HF	E200-TN3HF	E200-TG3HF	E200-TB3HF	
Tripla. Vertical							
610838	610908	10	610978	611048	611118	611188	5
E200-TW3VF	E200-TI3VF		E200-TA3VF	E200-TN3VF	E200-TG3VF	E200-TB3VF	
Quádruplo. Horizontal							
610839	610909	5	610979	611049	611119	611189	5
E200-TW4HF	E200-TI4HF		E200-TA4HF	E200-TN4HF	E200-TG4HF	E200-TB4HF	



Elfa200

- Montagem embutida.
- Fornecimento separado do mecanismo, tecla ou disco e espelho.
- Cores: Branco, Marfim, Alumínio, Antracite, Ouro e Bronze.

Funções diversas

	Mecanismo SEM GARRAS		Mecanismo COM GARRAS		Emb./ Unid.
	Tipo	Código	Tipo	Código	
Caixa de ligação. 3 terminais	E200-42	610676	E200-42 C	610726	10
Tampa cega NOTA: o suporte de fixação é fornecido com o disco	-	-	-	-	-
Tomada Hi-Fi para colunas Som	E200-44	610729	-	-	10
Potenciômetro colunas Som 5W	E200-45	610730	-	-	1
Potenciômetro colunas Som 5W+5W Stereo	E200-48	610733	-	-	1
Interruptor de cordão	E200-46	610731	-	-	10
Botão de cordão	E200-47	610732	-	-	10
Besouro 230V	E200-49	610734	-	-	10
Lâmpada de reposição para mecanismos com piloto luminoso e localização	E200-43	610735	-	-	10



TECLAS, DISCOS E CENTROS							
Branco	Marfim	Emb./ Unid.	Alumínio	Antracite	Ouro	Bronze	Emb./ Unid.
610827	610897	10	610967	611037	611107	611177	5
610828	611328	10	610968	611038	611108	611178	5
610830	610900	10	610970	611040	611110	611180	5
610831	610901	1	610971	611041	611111	611181	1
610831	610901	1	610971	611041	611111	611181	1
610832	610902	10	610972	611042	611112	611182	5
610832	610902	10	610972	611042	611112	611182	5
610833	610903	10	610973	611043	611113	611183	5

Espelhos



ESPELHOS							
Branco	Marfim	Emb./ Unid.	Alumínio	Antracite	Ouro	Bronze	Emb./ Unid.
Simples							
610834	610904	20	610974	611044	611114	611184	5
E200-TWSF	E200-TISF		E200-TASF	E200-TNSF	E200-TGSF	E200-TBSF	
Duplo. Horizontal							
610835	610905	10	610975	611045	611115	611185	5
E200-TW2HF	E200-TI2HF		E200-TA2HF	E200-TN2HF	E200-TG2HF	E200-TB2HF	
Duplo. Vertical							
610836	610906	10	610976	611046	611116	611186	5
E200-TW2VF	E200-TI2VF		E200-TA2VF	E200-TN2VF	E200-TG2VF	E200-TB2VF	
Triplo. Horizontal							
610837	610907	10	610977	611047	611117	611187	5
E200-TW3HF	E200-TI3HF		E200-TA3HF	E200-TN3HF	E200-TG3HF	E200-TB3HF	
Triplo. Vertical							
610838	610908	10	610978	611048	611118	611188	5
E200-TW3VF	E200-TI3VF		E200-TA3VF	E200-TN3VF	E200-TG3VF	E200-TB3VF	
Quádruplo. Horizontal							
610839	610909	5	610979	611049	611119	611189	5
E200-TW4HF	E200-TI4HF		E200-TA4HF	E200-TN4HF	E200-TG4HF	E200-TB4HF	



Elfa100

- Montagem embutida.
- Mecanismo comercializado com teclas ou centros incorporados e espelhos em separado.
- Cores: Branco e Marfim
- Combinação perfeita para uma série simples e económica.
- Série excepcional pelo seu desenho, funcionalidade, segurança e facilidade de instalação.
- Preparada para equipar a sua habitação com uma gama básica mas completa.
- Disponível em Branco e Marfim, com a possibilidade de combinar espelhos até 4 elementos na horizontal.



Elfa100 M

- Montagem embutida.
- Mecanismo monobloco, comercializado com teclas ou centros e espelhos incorporados.
- Cores: Branco e Marfim.
- Todos os mecanismos completos, numa só referência.
- Com as referências mais comuns e fáceis de instalar.
- Gama compacta e económica, com a qual ganhamos tempo e reduzimos as referências em stock.



Elfa65

- Montagem saliente.
 - Mecanismo completo IP65.
 - Cores: Cinzento claro + Cinzento escuro.
- Série de aparelhagem de montagem saliente com alto índice de protecção IP65.
- Gama de aparelhagem para aplicação em zonas exteriores, oferecendo um elevado grau de protecção, quando aplicado à intempérie, combinando qualidade com robustez.
- Espaço interior amplo, para ligação e passagem dos condutores.
- Aparelhos também disponíveis com porta etiquetas para uma sinalização e informação perfeita.



Elfa20

- Montagem saliente.
 - Cor: Branco, com lista cinzenta.
- Série de aparelhagem para montagem interior, com possibilidade de combinar com a montagem de calha plástica IP20.
- Ideal para pequenas reformas nas nossas habitações, quando é problemático, fazer orifícios para encastrar ou mesmo roços para passagem de condutores.
- Disponível em cor Branca, com teclas ergonómicas com uma lista decorativa em cor cinza claro.
- Montagem fácil e simples, através do mecanismo de clipagem.









Elfa100

- Montagem embutida.
- Fornecimento do mecanismo já com a tecla ou disco e espelho separado.
- Cores: Branco e Marfim.

Série Elfa100

SEM garras de fixação

		Cor: BRANCO		Cor: MARFIM		Emb./Unid.
		Ref.	Código	Ref.	Código	
 <p>Mecanismos 10A-250V</p>	Interruptor	E100-01W	611419	E100-01I	611444	10
	Comutador de escada	E100-02W	611420	E100-02I	611445	10
	Inversor	E100-03W	611421	E100-03I	611446	10
	Interruptor bipolar I-O	E100-07W	611422	E100-07I	611447	10
	Botão sem gravação	E100-04W	611423	E100-04I	611448	10
	Botão com gravação Luz	E100-04WLS	611424	E100-04ILS	611449	10
	Botão com gravação Campainha	E100-04WBS	611425	E100-04IBS	611450	10
 <p>Mecanismos 10A-250V, com lâmpadas localização</p>	Interruptor	E100-01WPL	611427	E100-01IPL	611452	10
	Comutador	E100-02WPL	611428	E100-02IPL	611453	10
	Inversor	E100-03WPL	611429	E100-03IPL	611454	10
	Botão sem gravação	E100-04WPL	611430	E100-04IPL	611455	10
	Botão com gravação Luz	E100-04WLSPL	611431	E100-04ILSPL	611456	10
	Botão com gravação Campainha	E100-04WBSPL	611432	E100-04IBSPL	611457	10
 <p>Mecanismos duplos</p>	Comutador de lustre	E100-05W	611433	E100-05I	611458	10
	Comutador escada duplo	E100-06W	611434	E100-06I	611459	10
	Botão duplo	E100-09W	611435	E100-09I	611460	10
<p>Mecanismos de estores</p>	Duplo interruptor c/encrav. mecânico	E100-50W	611436	E100-50I	611461	10
	Duplo botão c/encrav. eléctrico	E100-51W	611437	E100-51I	611462	10
<p>Dimmers</p>	Para lâmpadas incandescentes e halogéneo de baixo consumo	E100-61W	611426	E100-61I	611451	1
 <p>Tomadas de corrente 16A-250V</p>	Cerâmica. 2P com alvéolos protegidos	E100-15W	611439	E100-15I	611464	10
	Termoplástico. Schuko com alv. proteg.	E100-13W	611441	E100-13I	611466	10
	Termoplástico. Monobloco.	E100M-13WW	611442	E100M-13II	611467	10
	Schuko com alvéolos protegidos					
 <p>Tomadas de telefone e informática</p>	RITA	E100-20W	611285	E100-20I	611321	10
	Informática RJ45 8 cont. Cat. 5e ITED	E100-25W	611338	E100-25I	611323	10
 <p>Centros* TV-FM, TV-SAT</p>	TV-FM	E100-39W	611287	E100-39I	611325	10
	TV-SAT	E100-40W	611288	E100-40I	611326	10
* Os centros transformam-se em universais retirando o adaptador posterior do disco						
 <p>Funções diversas</p>	Caixa ligação 3 terminais	E100-42W	611289	E100-42I	611327	10
	Tampa cega (suporte de fixação fornecido com o disco)	E100-41W	611290	E100-41I	611328	10

COM garras de fixação

Cor: BRANCO		Cor: MARFIM		Emb./Unid.
Ref.	Código	Ref.	Código	
E100-01W C	611260	E100-01I C	611298	10
E100-02W C	611261	E100-02I C	611299	10
E100-03W C	611262	E100-03I C	611300	10
E100-07W C	611263	E100-07I C	611301	10
E100-04W C	611264	E100-04I C	611302	10
E100-04WLS C	611265	E100-04ILS C	611303	10
E100-04WBS C	611266	E100-04IBS C	611304	10
E100-01WPL C	611268	E100-01IPL C	611306	10
E100-02WPL C	611269	E100-02IPL C	611307	10
E100-03WPL C	611270	E100-03IPL C	611308	10
E100-04WPL C	611271	E100-04IPL C	611309	10
E100-04WLSPL C	611272	E100-04ILSPL C	611310	10
E100-04WBSPL C	611273	E100-04IBSPL C	611311	10
E100-05W C	611274	E100-05I C	611312	10
E100-06W C	611275	E100-06I C	611313	10
E100-09W C	611276	E100-09I C	611314	10
E100-50W C	611335	E100-50I C	611339	10
E100-51W C	611336	E100-51I C	611340	10
E100-61W C	611337	E100-61I C	611341	1
E100-15W C	611278	E100-15I C	611316	10
E100-13W C	611280	E100-13I C	611318	10
E100M-13WW C	611281	E100M-13II C	611319	10
-	-	-	-	-
-	-	-	-	-
-	-	-	-	-
-	-	-	-	-
-	-	-	-	-
-	-	-	-	-

Espelhos







	ESPELHOS		Emb./Unid.
	Branco	Marfim	
Simple	611292 E100-SFW	611329 E100-SFI	20
Duplo	611293	611330	10
Horizontal	E100-2HFW	E100-2HFI	
Duplo	611294	611331	10
Vertical	E100-2VFW	E100-2VFI	
Triplo	611295	611332	10
Horizontal	E100-3HFW	E100-3HFI	
Triplo	611296	611333	10
Vertical	E100-3VFW	E100-3VFI	
Quadruplo	611297	611334	10
Horizontal	E100-4HFW	E100-4HFI	





Elfa100M

- Monobloco.
- Série de aparelhagem de embutir.
- Fornecido completo, mecanismo + espelho.
- Cores: Branco e Marfim.

Série Elfa100M. Monobloco SEM garras de fixação

		Cor: BRANCO		Cor: MARFIM		Emb./Unid.	
		Ref.	Código	Ref.	Código		
	Mecanismos 10A-250V	Interruptor-Comutador de escada	E100M-02WW	611403	E100M-02II	611411	10
		Inversor	E100M-03WW	611404	E100M-03II	611412	10
		Botão com gravação Campainha	E100M-04WWBS	611405	E100M-04IIBS	611413	10
	Mecanismos 10A-250V, com lâmpada localização	Botão sem gravação	E100M-04WWPL	611406	E100M-04IIPL	611414	10
	Mecanismos duplos	Comutador de lustre - Comutador de escada duplo	E100M-06WW	611407	E100M-06II	611415	10
	Tomadas de corrente 16A-250V	Schuko, com alvéolos protegidos	E100M-13WW	611442	E100M-13II	611467	10
	Tomadas de telefone e informática	RJ45 8 cont. Cat. 5e ITED	E100M-25WW	611229	E100M-25II	611240	10

Série Elfa100M. Monobloco COM garras de fixação

	Mecanismos 10A-250V	Interruptor-Comutador de escada	E100M-02WW C	611220	E100M-02II C	611231	10
		Inversor	E100M-03WW C	611221	E100M-03II C	611232	10
		Botão com gravação Campainha	E100M-04WWBS C	611222	E100M-04IIBS C	611233	10
	Mecanismos 10A-250V, com lâmpada localização	Botão sem gravação	E100M-04WWPL C	611223	E100M-04IIPL C	611234	10
	Mecanismos duplos	Comutador de lustre - Comutador de escada duplo	E100M-06WW C	611224	E100M-06II C	611235	10
	Tomadas de corrente 16A-250V	Schuko com alvéolos protegidos	E100M-13WW C	611281	E100M-13II C	611319	10

Notas







A large grid of red dots for taking notes, consisting of 20 columns and 30 rows.



Elfa65

- Monobloco IP65.
- Montagem saliente.





Série Elfa65

			Código	Emb./Unid.
	Mecanismos 250V	Interruptor unipolar 10A	584100	10
		Interruptor unipolar 16A	584101	10
		Comutador de escada	584102	10
		Interruptor bipolar I-O	584103	10
		Inversor	584104	10
		Botão sem gravação	584115	10
		Botão com gravação Campanha	584116	10
		Botão com gravação Luz	584117	10
	Mecanismos com lâmpada	Interruptor unipolar 10A com Localização	584105	10
		Comutador com Localização	584106	10
		Inversor com Localização	584107	10
		Interruptor unipolar com porta-etiqueta iluminada (Localização)	584109	10
		Comutador com porta-etiqueta iluminada (Localização)	584110	10
		Inversor com porta-etiqueta iluminada (Localização)	584111	10
		Interruptor unipolar com Sinalização	584108	10
		Botão sem gravação com Localização	584118	10
		Botão com gravação Campanha com Localização	584119	10
		Botão com gravação Luz com Localização	584120	10
		Botão com porta-etiqueta iluminada (Localização) sem gravação	584121	10
		Botão com porta-etiqueta iluminada (Localização) com gravação Campanha	584122	10
		Botão com porta-etiqueta iluminada (Localização) com gravação Luz	584123	10
	Mecanismos duplos	Comutador de lustre	584113	10
		Comutador de escada duplo	584114	10
	Mecanismos para estores	Interruptor duplo com encravamento	584124	10
		Botão para comando de estores e ventoinhas	584130	10
	Tomadas de corrente	Schuko com alvéolos protegidos	584151	10
	Acessórios	Caixa dupla horizontal	584300	10
		União para acoplamento vertical caixas	584301	10
		Caixas simples	584303	10
		Bucim entrada de cabos	584304	10
	Combinações (embalagem individual)	3x Tomada Schuko. Vertical (com pré-cablagem)	584297	10
		2x Tomada Schuko. Horizontal (com pré-cablagem)	584298	10
		Tomada Schuko + Comutador. Horizontal	584299	10

Elfa20

- Monobloco.
- Montagem saliente.

Série Elfa20

		Código	Emb./ Unid.	
	Mecanismos 10A-250V	Interruptor	584550	10
		Comutador de escada	584557	10
		Inversor	584565	10
		Botão sem gravação	584561	10
		Botão com gravação Campanha	584568	10
		Botão com gravação Luz	584553	10
		Botão com gravação Chave	584554	10
	Mecanismos 10A-250V com lâmpada localização	Interruptor	584551	10
		Comutador de escada	584559	10
		Inversor	584566	10
		Botão sem gravação	584569	10
		Botão com gravação Campanha	584563	10
		Botão com gravação Luz	584564	10
		Botão com gravação Chave	584567	10
	Mecanismos duplos	Comutador de lustre	584555	10
		Comutador escada duplo	584558	10
	Tomadas 16A-250V	2P sem alvéolos protegidos	584520	10
		2P com alvéolos protegidos	584521	10
		Schuko sem alvéolos protegidos	584522	10
		Schuko com alvéolos protegidos	584523	10
	Funções diversas	Base solo para TV	584526	10
		Roseta 4 terminais	584535	10

Esquemas de ligação

Mecanismos 10A

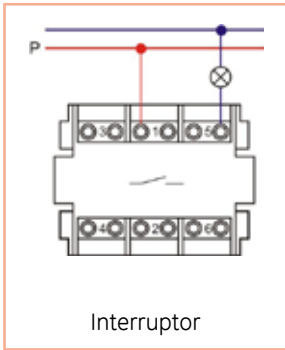

Interruptor

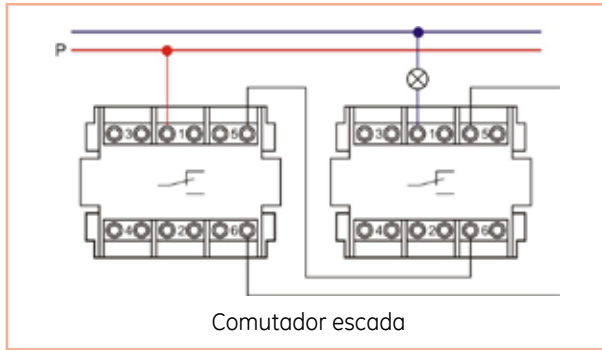

Comutador escada

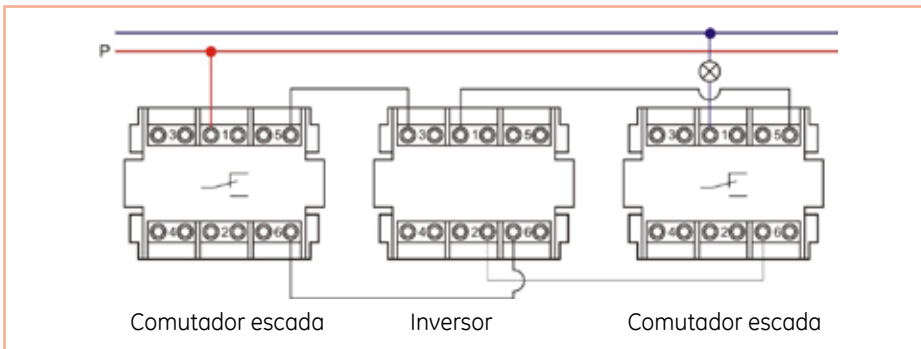

Comutador escada

Inversor

Comutador escada

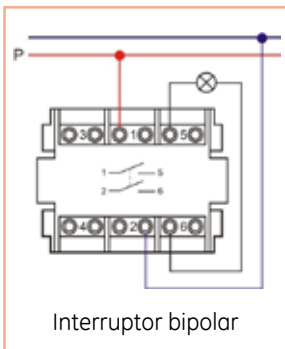

Interruptor bipolar

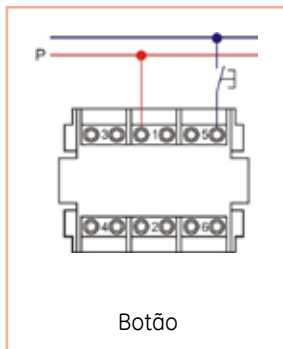

Botão

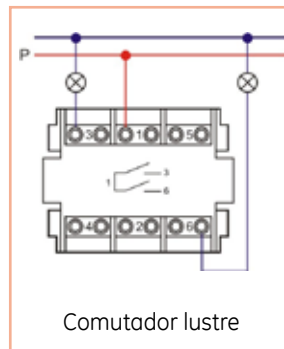

Comutador lustre

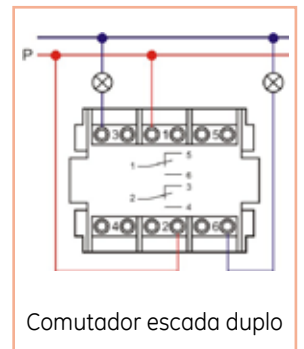

Comutador escada duplo

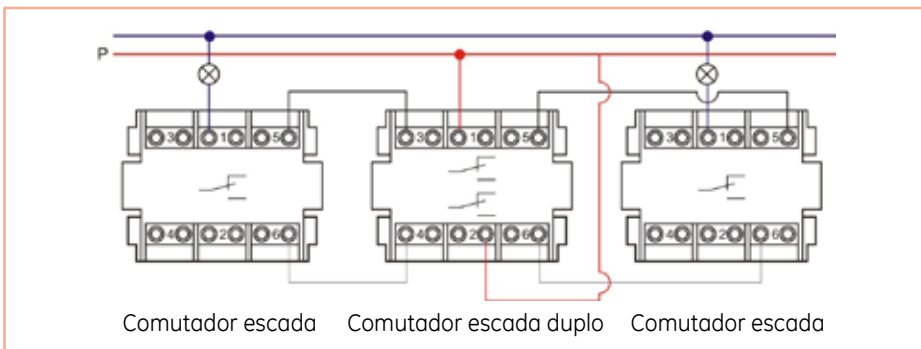

Comutador escada

Comutador escada duplo

Comutador escada

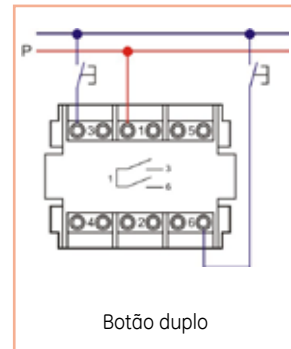
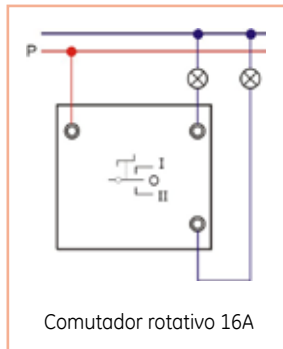
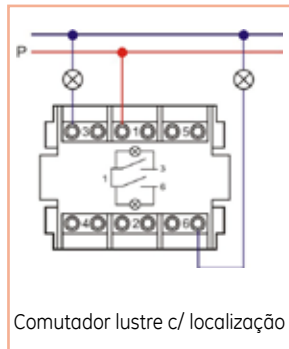
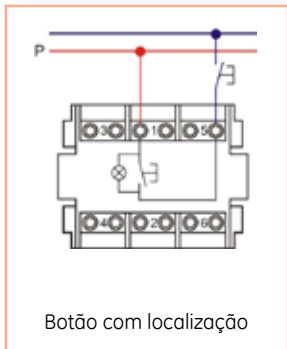
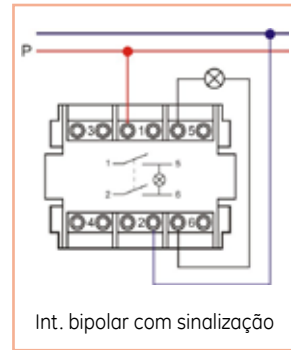
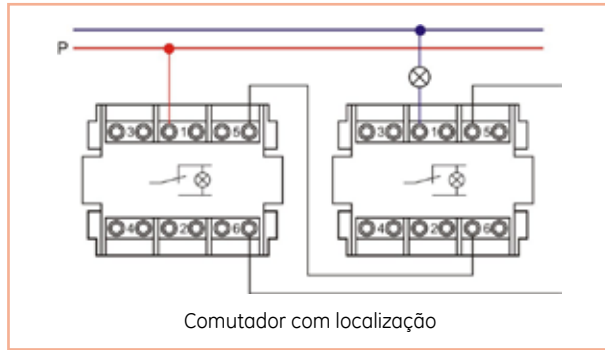
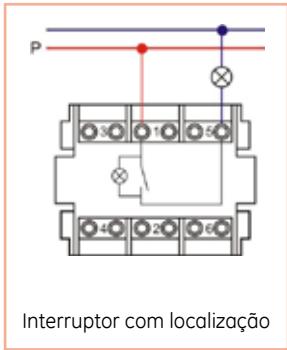

Tomadas 16A

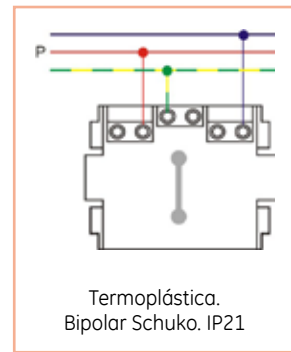
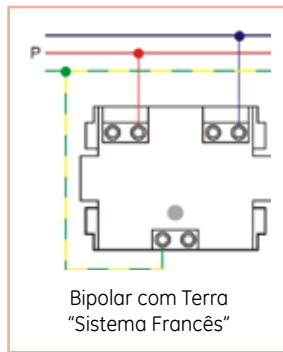
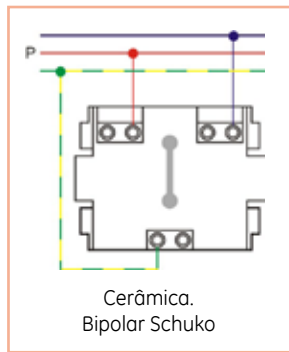
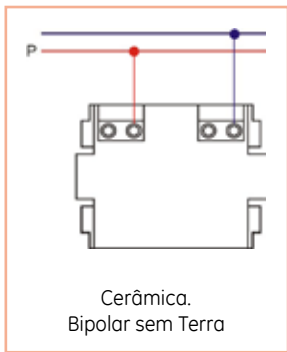

Esquemas de ligação

Dimmers

E200-61

Para lâmpadas incandescentes e de halogéneo com transformadores convencionais 40W-500W

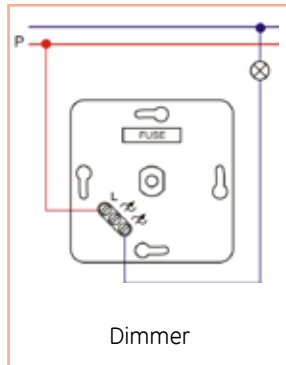

- Este dimmer é instalado em caixas de encastrar, com fixação por parafusos ou com garras, realizando a função de potenciômetro e interruptor, permitindo acender ou apagar o ponto de luz.
- Tensão/Frequência: 230V/50Hz

Função

- A actuação do dimmer é realizada de forma giratória, com o apagar e acender por pressão do botão.
- Ideal para a criação de ambientes e espaços personalizados.
- Permite uma importante poupança energética.
- Permite a regulação, acender e apagar pontos de luz, em mais de um ponto, quando associado a um comutador

Tipos de carga

- Lâmpadas incandescentes (40W a 500W).
- Halogéneo com transformador electromagnético (40W a 500W)
- Fusível: F6, 3A/250V - 5x20mm.
- Capacidade de curto circuito: 1,5kA conforme EN 60127-2
- Certificado CE

NOTA: Desligar a alimentação antes de instalar o equipamento, se existe necessidade de substituição do fusível. O fusível a aplicar, deve ter as mesmas características equivalentes ao fornecido com o equipamento.

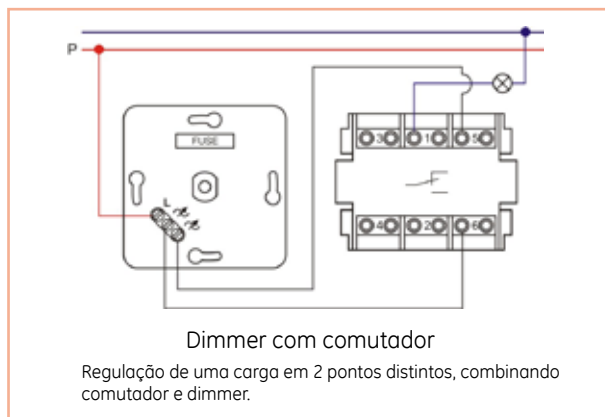

E200-62

Para lâmpadas incandescentes e de halogéneo com transformadores electrónicos 40W-300W

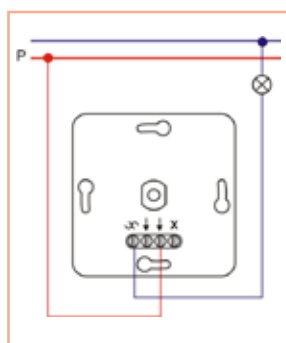

- Este dimmer é instalado em caixas de encastrar, com fixação por parafusos ou com garras, realizando a função de potenciômetro e interruptor, permitindo acender ou apagar o ponto de luz.
- Tensão/Frequência: 230V/50Hz

Função

- A actuação do dimmer é realizada de forma giratória, com o apagar e acender por pressão do botão.
- Ideal para a criação de ambientes e espaços personalizados.
- Permite uma importante poupança energética.

Tipos de carga

- Lâmpadas incandescentes (40W a 300W).
- Halogéneo com transformador electrónico (40W a 300W)
- Certificado CE

NOTA: Não utilizar com lâmpadas fluorescentes e com transformadores ferromagnéticos. Não permite regulação de lâmpadas de halogéneo com transformadores ferromagnéticos

E200-63

Para lâmpadas incandescentes, halogéneo com transformadores convencionais e lâmpadas fluorescentes

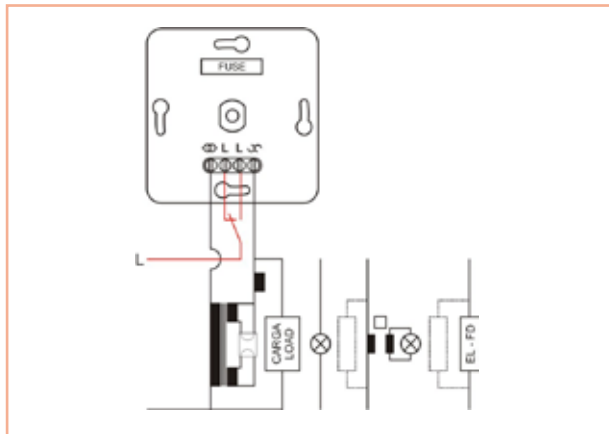

- Este dimmer é instalado em caixas de encastrar, com fixação por parafusos ou com garras, realizando a função de potenciômetro e interruptor, permitindo acender ou apagar o ponto de luz.
- Tensão/Frequência: 230V/50Hz

Função

- A actuação do dimmer é realizada de forma giratória, com o apagar e acender por pressão do botão.
- Ideal para a criação de ambientes e espaços personalizado.

Tipos de carga

- Lâmpadas incandescentes (40W a 400W).
- Halogéneo 230V (40W a 450W).
- Halogéneo com transformador electromagnético (40W a 360W)
- Fluorescentes. Só com balastros da Série EL-FD (HELVAR)
- Fusível: F4, 0A/250V - 5x20mm
- Certificado CE

Ligações: Não é necessário a ligação do terminal de neutro para bom funcionamento, pode ser utilizado para manter a continuidade do condutor na instalação.

Fluorescentes Ø38mm	Fluorescentes Ø26mm
20W - 5 lâmp.	18W - 17 lâmp.
40W - 4 lâmp.	36W - 9 lâmp.
2 x 20W	2 x 18W
65W - 2 lâmp.	58W - 6 lâmp.

E200-64

Interruptor sensível para lâmpadas incandescentes e halogéneo com transformadores convencionais 60W-400W

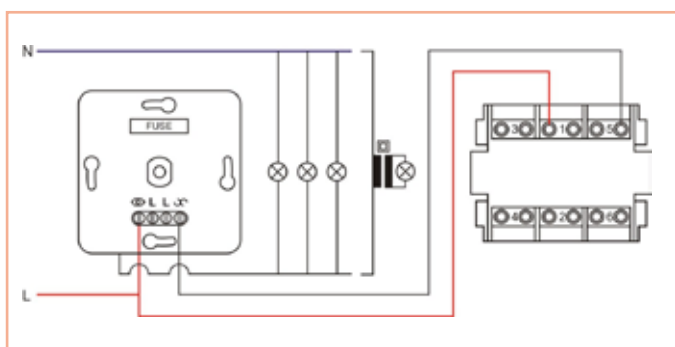

- Este dimmer é instalado em caixas de encastrar, com fixação por parafusos ou com garras, realizando a função de potenciômetro e interruptor, permitindo acender ou apagar o ponto de luz.
- Tensão/Frequência: 230V/50Hz

Função

- A regulação de tensão do circuito é feita mediante pressão para ajustar o nível de luz desejado.
- Com um pequeno toque acende o circuito.
- Com um toque mais prolongado apaga o circuito.
- Ideal para a criação de ambientes e espaços personalizados.
- Permite uma importante poupança energética.
- Este dimmer permite ser controlado em vários pontos e trabalham sem necessidade de neutro.

Esquemas de ligação

Tomadas de telefone, para instalações anteriores ao ITED.

- Estes mecanismos são utilizados para ligação à rede, de telefones, modems, faxes e outros equipamentos de telecomunicações.
- As tomadas de 4 e 6 contactos (E 200-22) podem ser utilizadas para substituição.

Esquema de ligação

Vista frontal

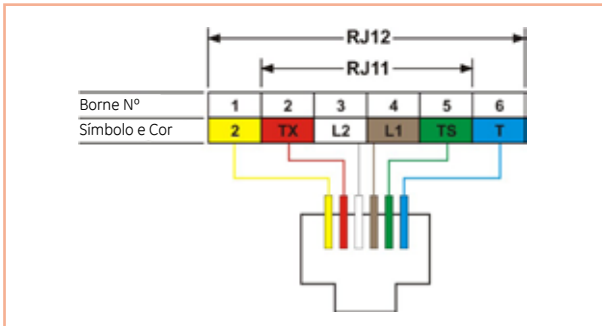

Tipos de ligação

Tomadas de telefone com 4 pontos de ligação

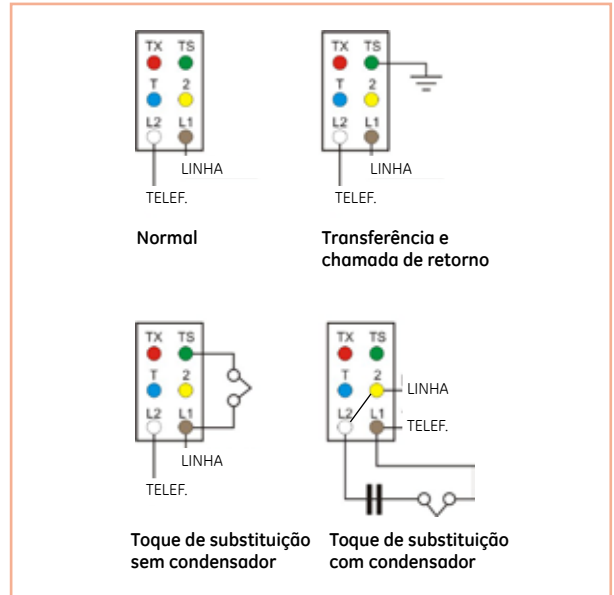

E200-20

RITA.

Ligação por parafusos

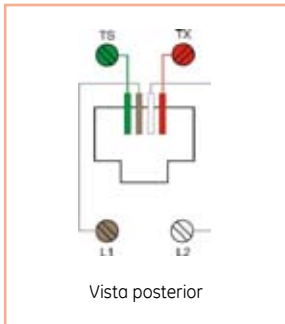

E200-22

RJ11. 4 contactos.

Ligação por parafusos



E200-23

RJ12. 6 contactos.

Ligação por parafusos

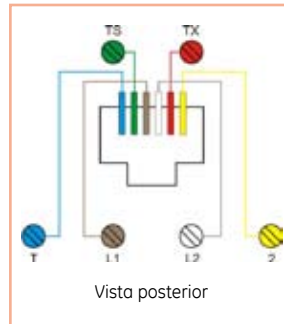

E200-28

RJ12. 6 contactos.

Ligação por descarte do condutor

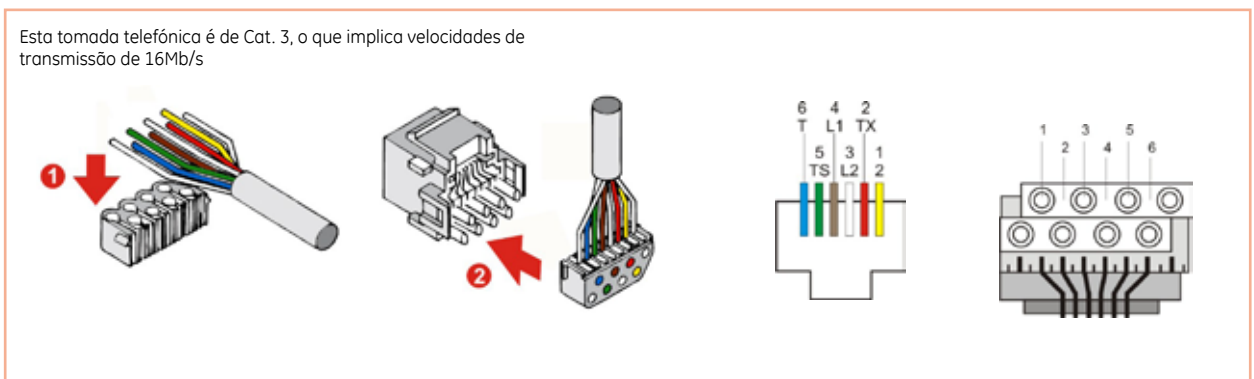

Tomadas informáticas

Redes de comunicação

Uma rede de comunicação está formada por um conjunto de equipamentos passivos (tomadas, cabos, etc.) e um conjunto de equipamentos activos (routers, switches, hubs, etc) que permitem enviar e receber informação.

Normas e Condutores

Uma das normas mais utilizadas para realizar uma rede estruturada é a da Associação Americana de Fabricantes de Electrónica e Telecomunicações (EIA/TIA) que definiu um código de cores, com duas variantes, para descrever os condutores da RJ45. (* código de instalação aconselhado EIA/TIA 566B)

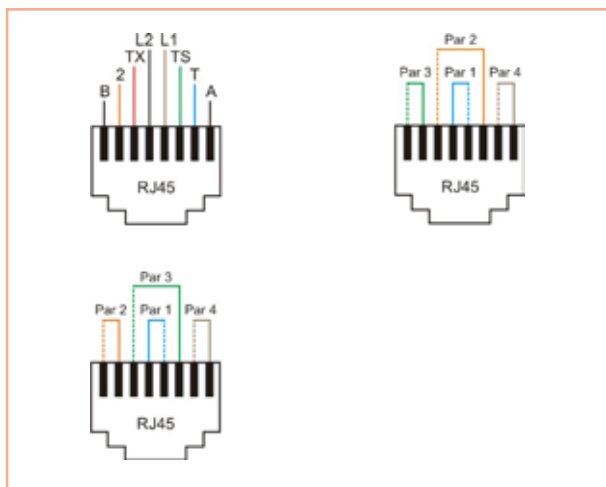

Categorias

- **Cat. 5:** Banda de 100MHz (Tipo E200-24)
- **Cat. 5e:** Banda de 1200MHz nos 4 pares condutores. Suporta tecnologia de transmissão Gigabit Ethernet correspondente (Tipo E200-25). ITED
- **Cat 6:** Banda de 250MHz nos 4 pares condutores, estando em fase de normalização (Tipo E200-26). ITED
- Tanto a Cat. 5e como Cat. 6, cumprem com o quadro regulatório Português ITED.

Cabos

- Existem diferentes tipos de cabos para redes de dados (coaxial, fibra óptica, etc) mas o mais utilizado é o par trançado que consiste em 2 condutores de cobre isolados entrelaçados.
- Também dentro dos cabos de par trançado, existem diversos tipos:
 - Cabo UTP (Unshielded Twisted Pair). Cabo trançado de 4 pares não blindados. Dirigidos a pequenas e médias instalações sem poluição electromagnética.
 - Cable FTP (Foiled Twisted Pair). Cabo trançado de 4 pares com blindagem, comum aos 4 cabos. Adequado para instalações com uma mínima necessidade de protecção electromagnética.
 - Cable STP (Shielded Twisted Pair). Cabo trançado de 4 pares com blindagem individual para cada par. Adequado para instalações com necessidade de uma alta protecção electromagnética.

Tomadas de sinal para TV e radio indutiva

Símbolo	Tomada	Tipo	Nº Código
●	Única	E200-33 C	610720
○	Final	E200-34 C	610721
◐	Intermedia	E200-35 C	610722

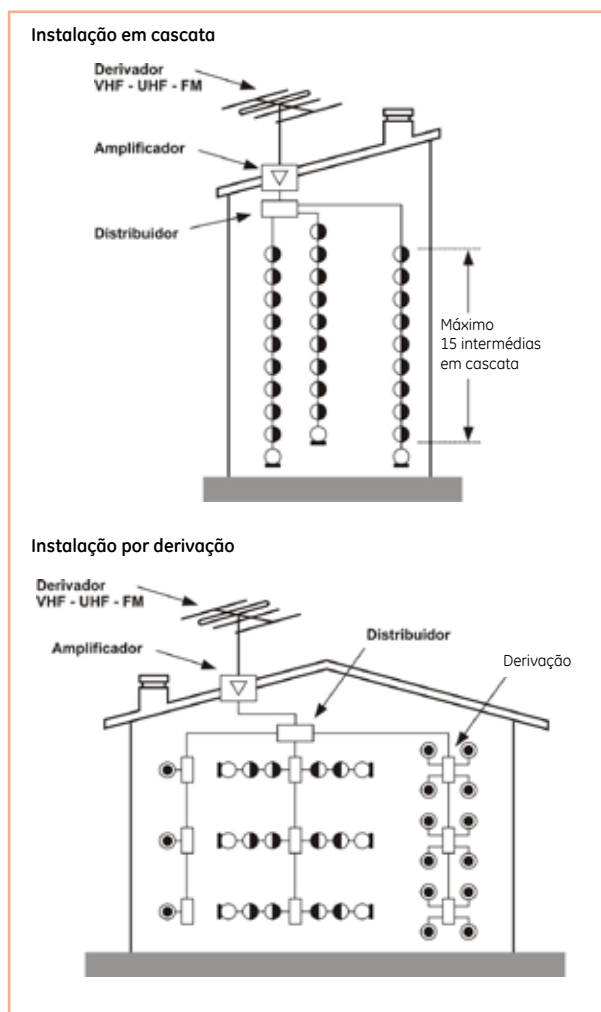

Esquemas de ligação

Tomadas de sinal TV/FM-SAT

Símbolo	Tomada	Tipo	Nº Código
●	Única. Ligação em Estrela	E200-36 C	610723
□	Final. Ligação em Cascata	E200-37 C	610724
●	Intermédia (2 a 4). Ligação em Cascata	E200-38 C	610725
●	Intermédia (5 a 7). Ligação em Cascata	E200-52 C	611343
●	Intermédia (8 a 15). Ligação em Cascata	E200-53C	611344

Instalação em cascata

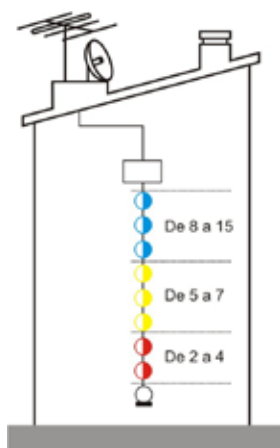

Instalação em estrela

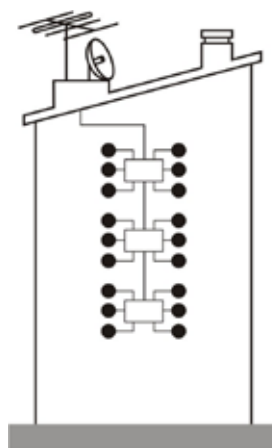

Nº Código	Tipo	Perda de Sinal (dB)		Saída	Perda de Sinal (dB)		Em DC 24V 350mA
		MATV 5-862MHz	SAT-FI 950-2150MHz		MATV 5-862MHz	SAT-FI 950-2150MHz	
610723	E200-36 C	-	-	R/TV	0,6	-	SAT ⇒ ↑
		-	-	SAT	-	1,5	
611344	E200-53 C	9,5	1,2	R/TV	20	24	↑ ⇐ ⇒ ↓
		-	-	SAT	20	24	SAT ⇒ ↑
611343	E200-52 C	1,2	2	R/TV	13	13,6	↑ ⇐ ⇒ ↓
		-	-	SAT	13	14	SAT ⇒ ↑
610725	E200-38 C	3,5	5	R/TV	8,5	9	↑ ⇐ ⇒ ↓
		-	-	SAT	7,5	10	SAT ⇒ ↑
610724	E200-37 C	-	-	R/TV	4	5	SAT ⇒ ↑
		-	-	SAT	4	5	
610722	E200-35 C	1,3	2	TV	9,5	-	
		-	-	R	24	-	
610721	E200-34 C	-	-	TV	4,5	-	
		-	-	R	18	-	
610720	E200-33 C	-	-	TV	0,5 (1)	-	
		-	-	R	3 (2)	-	

(1) 5-75 / 125-862MHz

(2) 88-108MHz

Tomadas de sinal TV/FM-SAT -DADOS

E200-54 C

Tomada separadora Global, 3 Vias

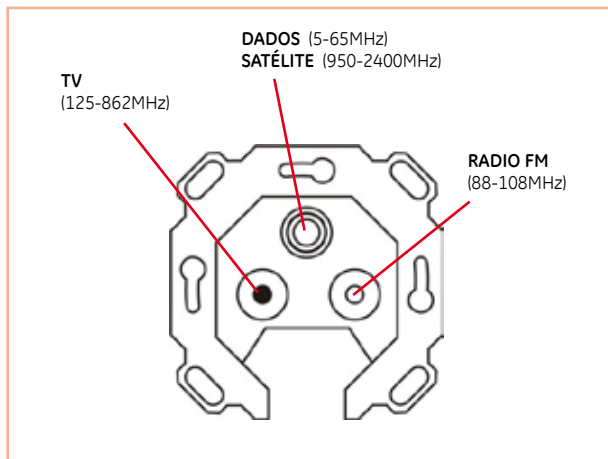

Símbolo	Banda Freq.	Perdas em derivação (dB)						Rejeição (dB) Sat/Dados	Resistência ôhmica
		5-65MHz 60MHz	- 85MHz	88-108MHz 90MHz	125-862MHz 760MHz	950-2150MHz 1000MHz	950-2150MHz 2150MHz		
⊙	R	-	6	5,6	-	-	-	< 65	SAT -> IN 350mA / 4Ω
⊚	TV	-	-	-	5	-	-	< 70	
⊛	SAT DATOS	3	-	-	-	4,1	5,1	-	

Potenciômetros

E200-45

Potenciômetro para Som 5W

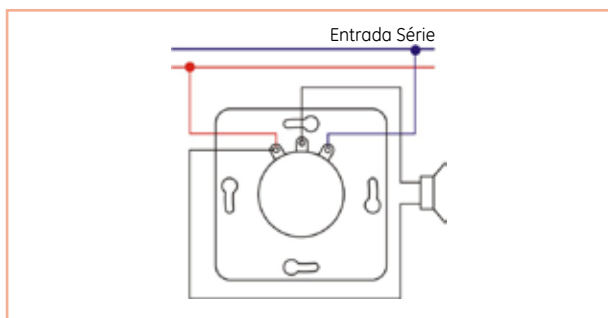

E200-48

Potenciômetro para Som stereo 5W+5W

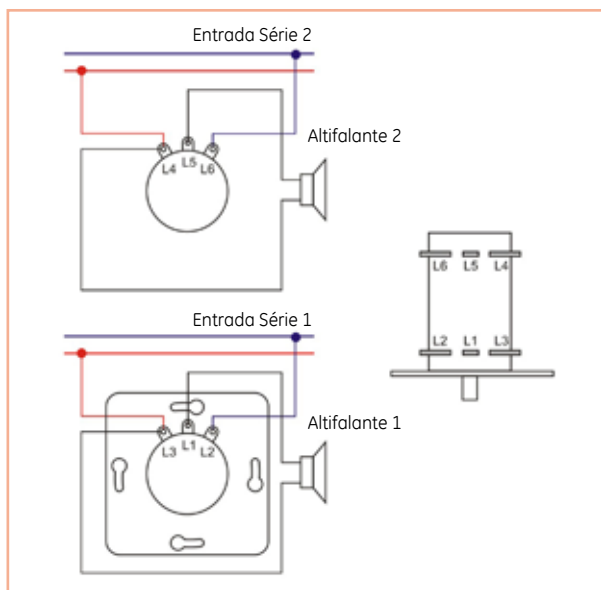

Esquemas de ligação

Mecanismos 10A

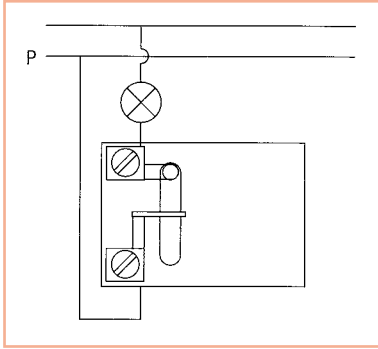

Interruptor Botão

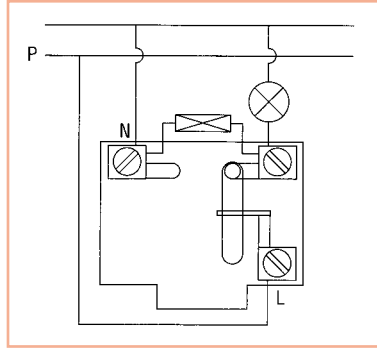

Interruptor com lâmpada de sinalização

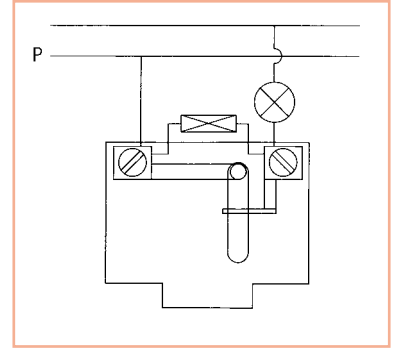

Interruptor com lâmpada de localização

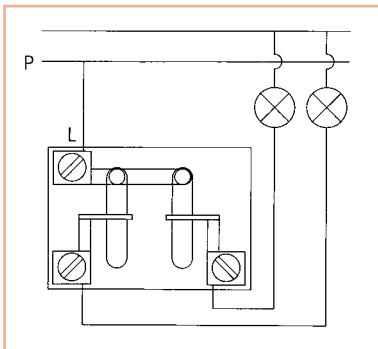

Comutador lustre

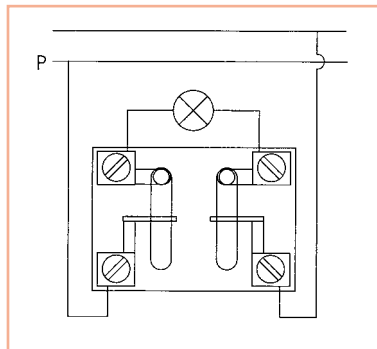

Interruptor bipolar

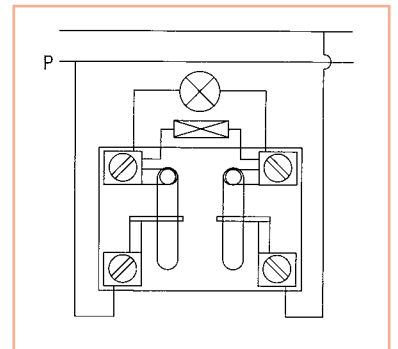

Interruptor bipolar com lâmpada de sinalização

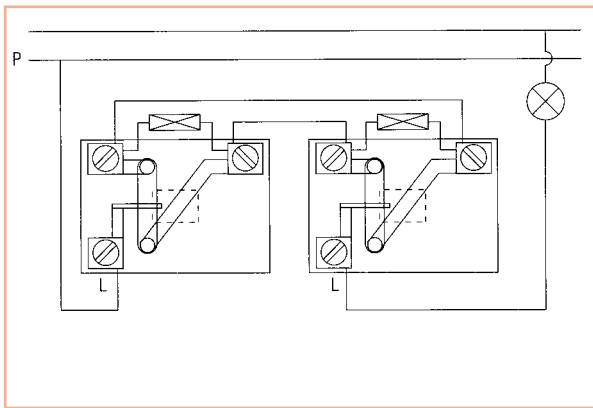

Comutador escada com lâmpada de localização

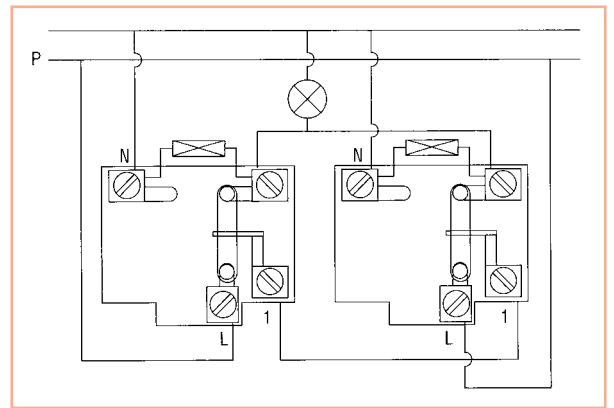

Comutador escada com lâmpada de sinalização

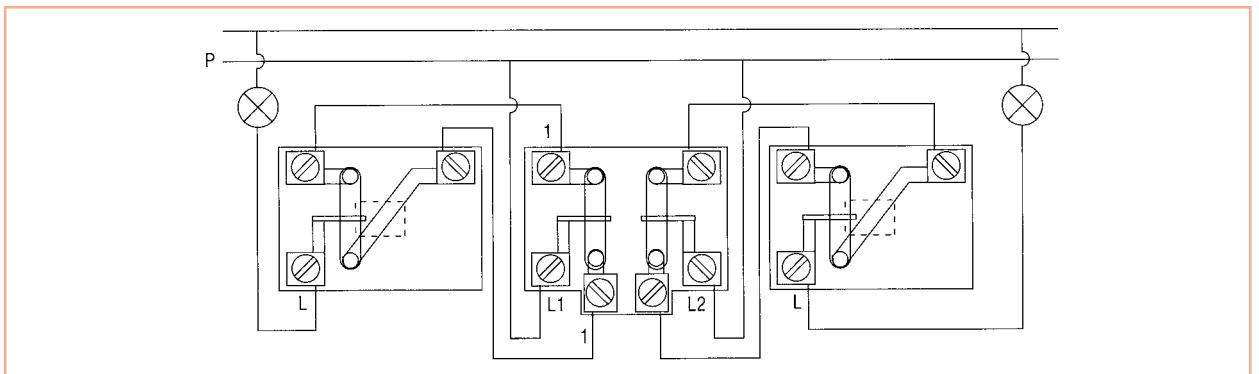

Comutador escada Comutador escada duplo Comutador escada

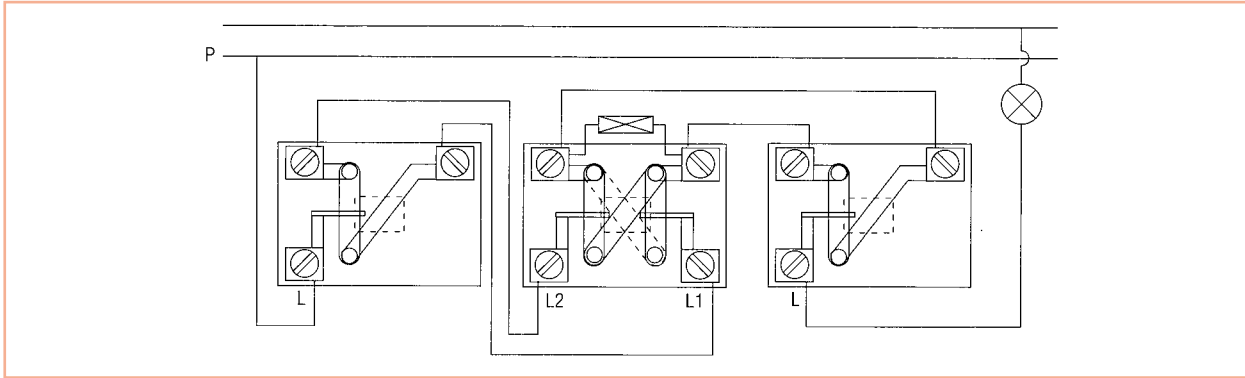

Comutador escada

Inversor com lâmpada de localização

Comutador escada

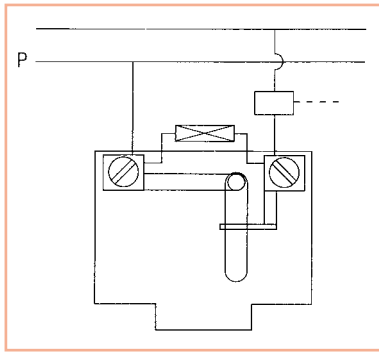

Aparelhos de estores.
Botão e Interruptor com encravamento mecânico

Tomadas 16A

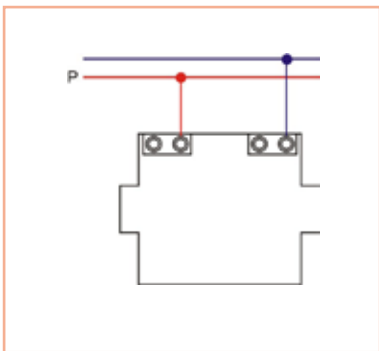

Cerâmica.
Bipolar sem Terra

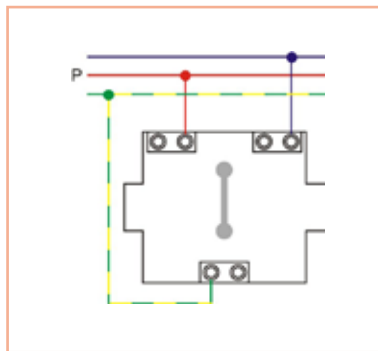

Cerâmica.
Bipolar Schuko

GE Energy Industrial Solutions (antes GE Power Protection), es un proveedor de primera línea europeo de productos de baja y media tensión que incluye mecanismos, aparatos modular e industrial, automatismos y control, cuadros y armarios. La mayor demanda de nuestros productos viene por parte de distribuidores de material eléctrico, fabricantes de maquinaria, cuerdistas e instaladores de todo el mundo.

www.ge.com/es/industrialsolutions

GE POWER CONTROLS S.R.L. S.p.A.
Edificio Industrial Cien del Tufau, s/n
02015 San Vittorino (Città della Pieve) (Italia)

Asistencia al Cliente
T: +39 0993 622
F: +39 0993 622
E: stanadoncliente@PISIND@ge.com



GE imagination at work